

touch(me)

Dotykové vypínače





Moderní a unikátní design, jako estetický doplněk jakékoliv místnosti ve vaší domácnosti.

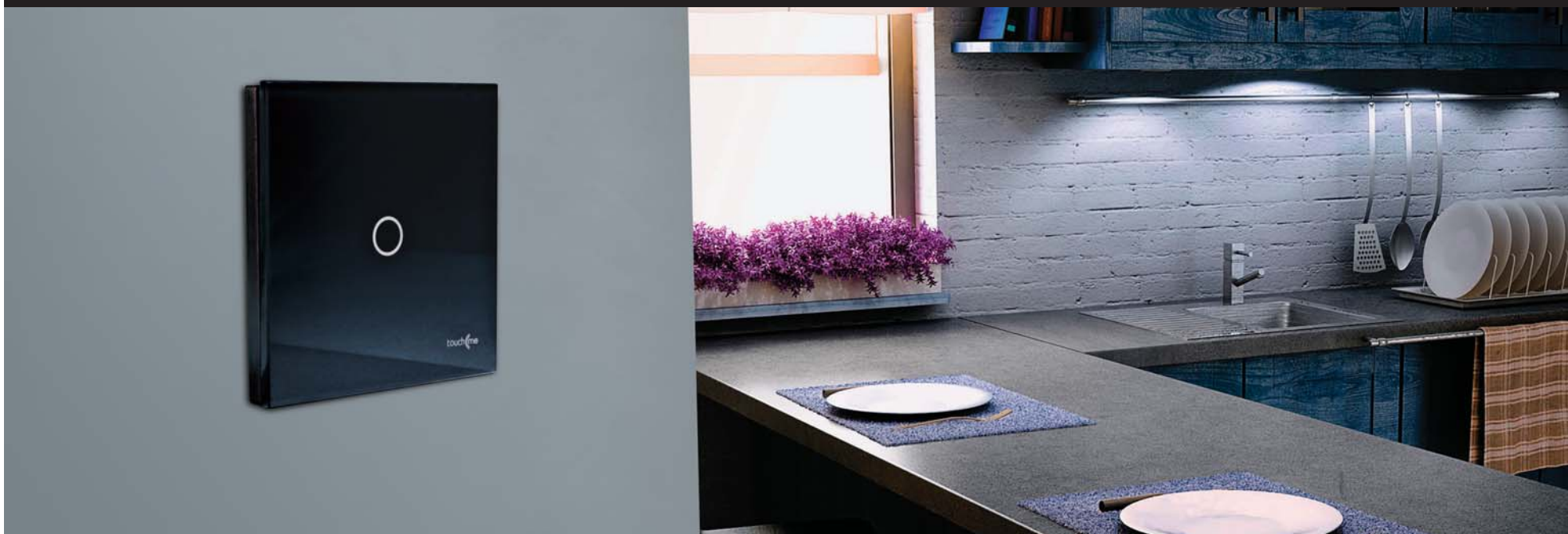

Popis:

touchme

- unikátní a moderní design
- mimořádný vizuální dojem díky povrchu z leštěného skla
- bezpečnostní sklo, po rozbití dochází k efektu "pavučiny"
- spínače mohou pracovat i při relativní vlhkosti 97%
- zatížení max. 2000W
- TouchMe Series pracuje s jakýmkoliv typem osvětlení, u LED zdrojů (min. 3 W), je nutné použít speciální LED adaptér viz nabídka

- TouchMe Series je k dispozici ve třech barvách: bílá, černá, zlatá / béžová 
- rámečky ve velikostech x2, x3, x4, x5, instalační krabice ř 60 mm se standardním spojovacím nástavcem
- při použití více vypínačů vedle sebe lze použít pro montáž instalačních krabic distanční rozpěrku KD-71
- Vypínače jsou dodávány jako kompletní produkt

Vypínač dotykový - světlo



Vypínač dotykový - žaluziový



Vypínač dotykový - zvonek



Vypínače se stmívačem



Dálkový ovladač

4 - tlačítkový (dosah do 30 m)
12 - tlačítkový (dosah do 300 m)



Moduly:

zásuvky 230V, anténí / satelitní TV zásuvka,
zásuvky datové / telefonní (USB, RJ45)
1, 2, 3, 4, 5 – násobné

Dotykový vypínač - světlo

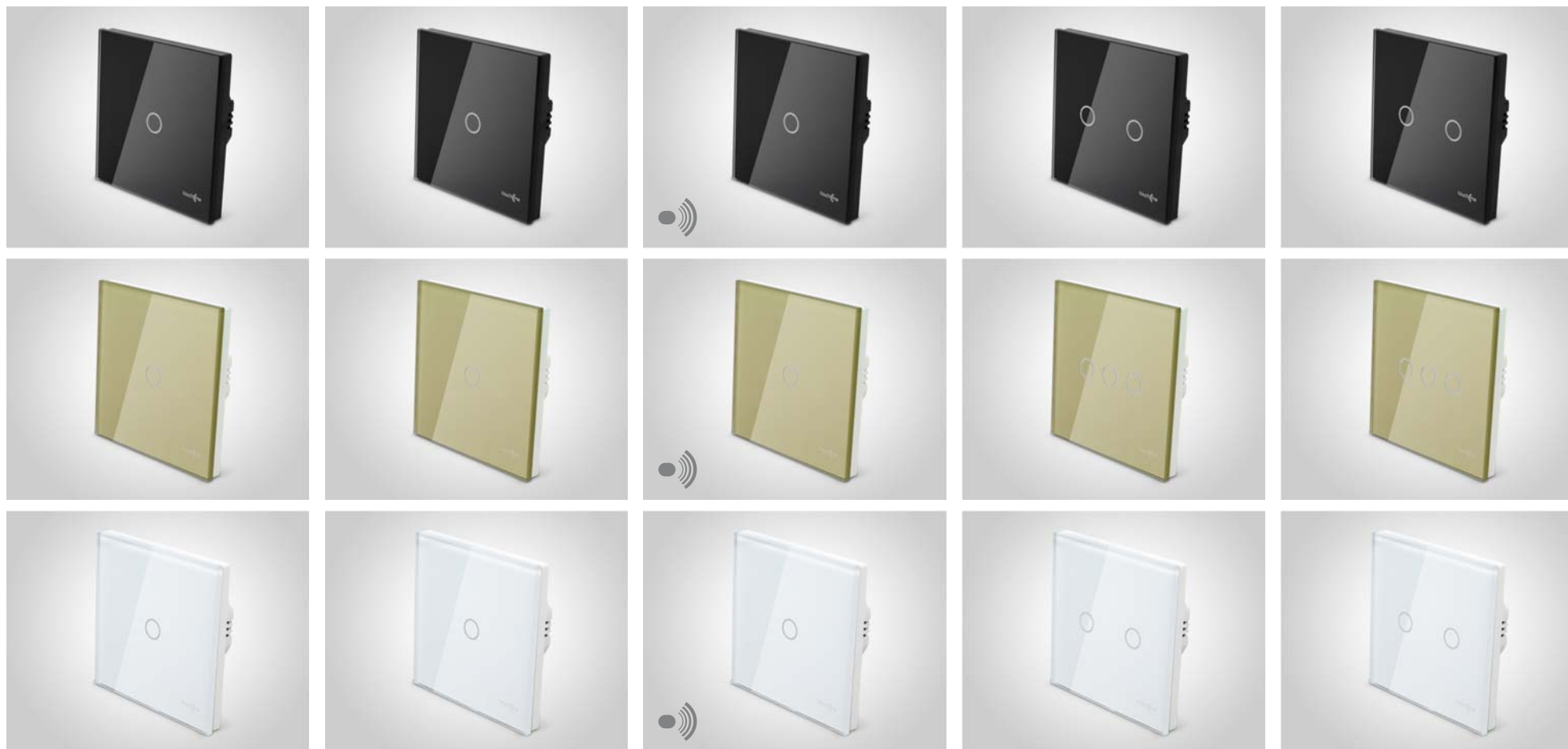















Dotykový vypínač, jednoduchý

**Dotykový vypínač, jednoduchý
křížovo-schodišťový**

**Dotykový vypínač, jednoduchý
dálkově ovladatelný**

Dotykový vypínač, dvojitý

**Dotykový vypínač, dvojitý
křížovo-schodišťový**

Barva	Kód produktu	Katalogové číslo	Barva	Kód produktu	Katalogové číslo	Barva	Kód produktu	Katalogové číslo	Barva	Kód produktu	Katalogové číslo	Barva	Kód produktu	Katalogové číslo
	85 501 007	TM501b		85 502 007	TM502b		85 503 007	TM503b		85 504 007	TM504b		85 505 007	TM505b
	85 501 004	TM501g		85 502 004	TM502g		85 503 004	TM503g		85 504 004	TM504g		85 505 004	TM505g
	85 501 006	TM501w		85 502 006	TM502w		85 503 006	TM503w		85 504 006	TM504w		85 505 006	TM505w

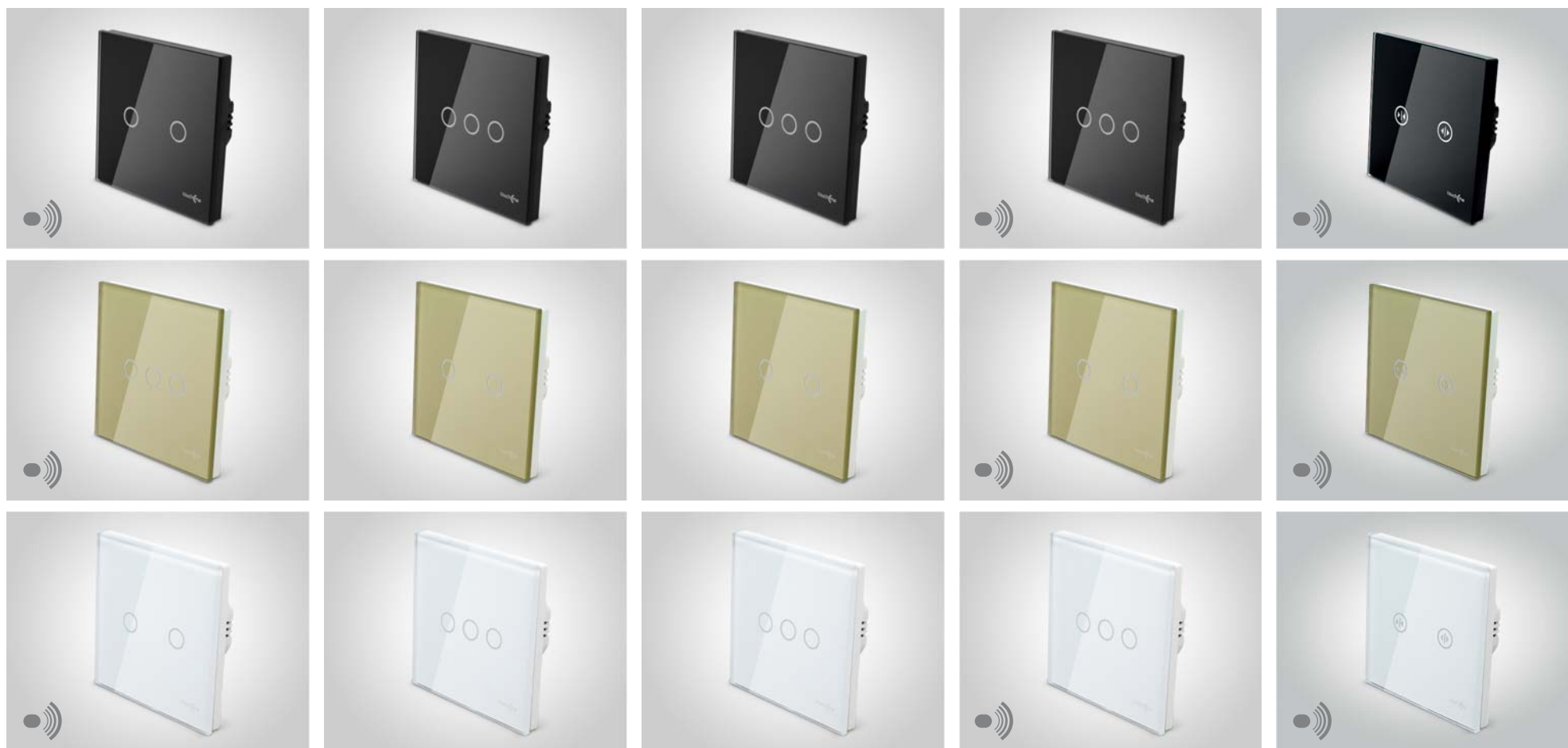















**Dotykový vypínač, dvojitý
dálkově ovladatelný**

Dotykový vypínač, trojitý

**Dotykový vypínač, trojitý
křížovo-schodišťový**

**Dotykový vypínač, trojitý
dálkově ovladatelný**

**Dotykový vypínač, žaluziový
dálkově ovladatelný**

Barva	Kód produktu	Katalogové číslo	Barva	Kód produktu	Katalogové číslo	Barva	Kód produktu	Katalogové číslo	Barva	Kód produktu	Katalogové číslo	Barva	Kód produktu	Katalogové číslo
	85 506 007	TM506b		85 507 007	TM507b		85 508 007	TM508b		85 509 007	TM509b		85 527 007	TM527b
	85 506 004	TM506g		85 507 004	TM507g		85 508 004	TM508g		85 509 004	TM509g		85 527 004	TM527g
	85 506 006	TM506w		85 507 006	TM507w		85 508 006	TM508w		85 509 006	TM509w		85 527 006	TM527w

Dotykový vypínač, zvonek

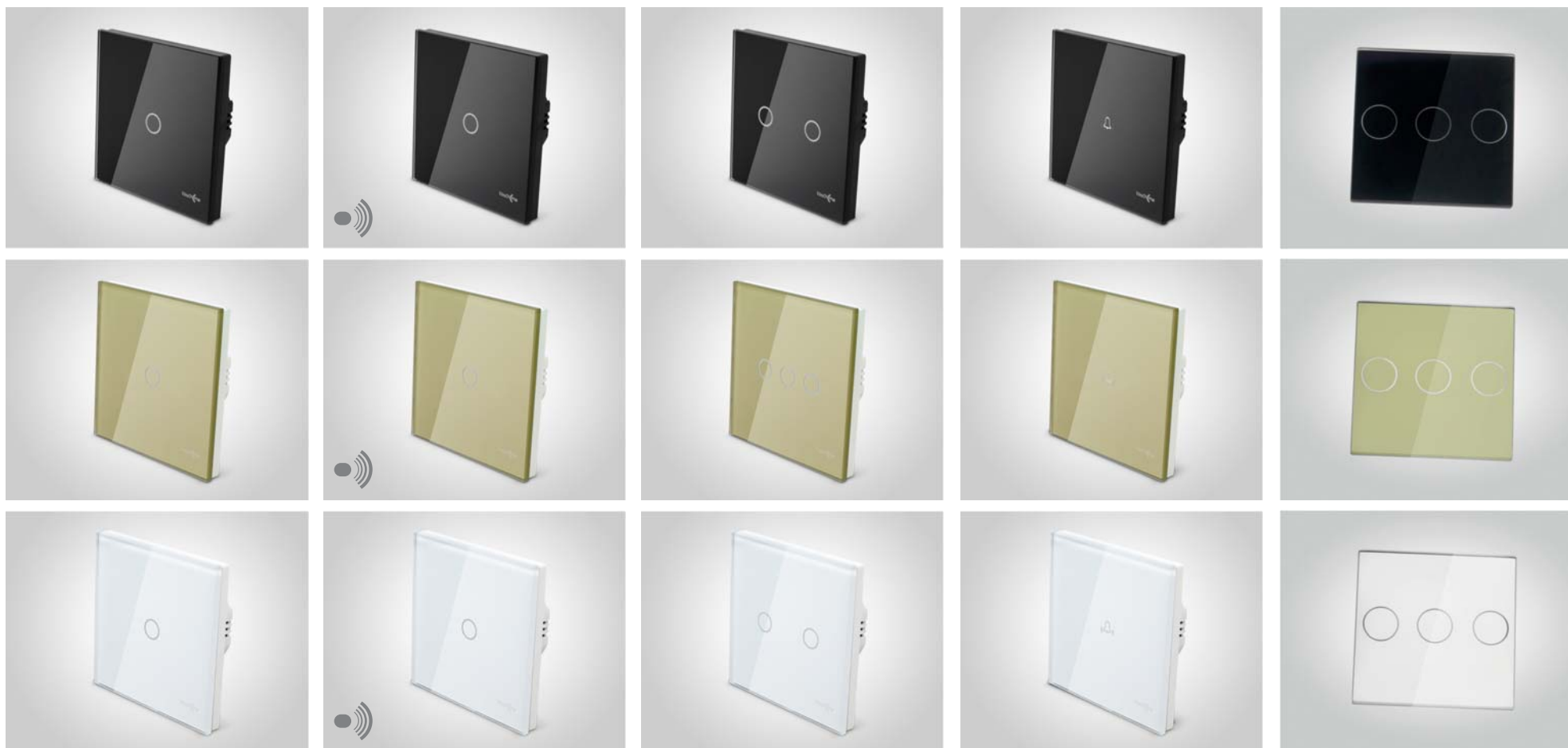















Dotykový vypínač, stmívač jednopólový 700W

Dotykový vypínač, stmívač jednopólový 700W, dálkově ovladatelný

Dotykový vypínač, stmívač dvoupólový 700W

Dotykový vypínač, zvonek

Dotykový panel, do rámečku včetně samolepicí fólie

Barva	Kód produktu	Katalogové číslo	Barva	Kód produktu	Katalogové číslo	Barva	Kód produktu	Katalogové číslo	Barva	Kód produktu	Katalogové číslo	Barva	Kód produktu	Katalogové číslo
	85 510 007	TM510b		85 511 007	TM511b		85 512 007	TM512b		85 513 007	TM513b		85 530 007	TM530b
	85 510 004	TM510g		85 511 004	TM511g		85 512 004	TM512g		85 513 004	TM513g		85 530 004	TM530g
	85 510 006	TM510w		85 511 006	TM511w		85 512 006	TM512w		85 513 006	TM513w		85 530 006	TM530w
													85 531 007	TM531b
													85 531 004	TM531g
													85 532 007	TM532b
													85 532 004	TM532g
													85 532 006	TM532w

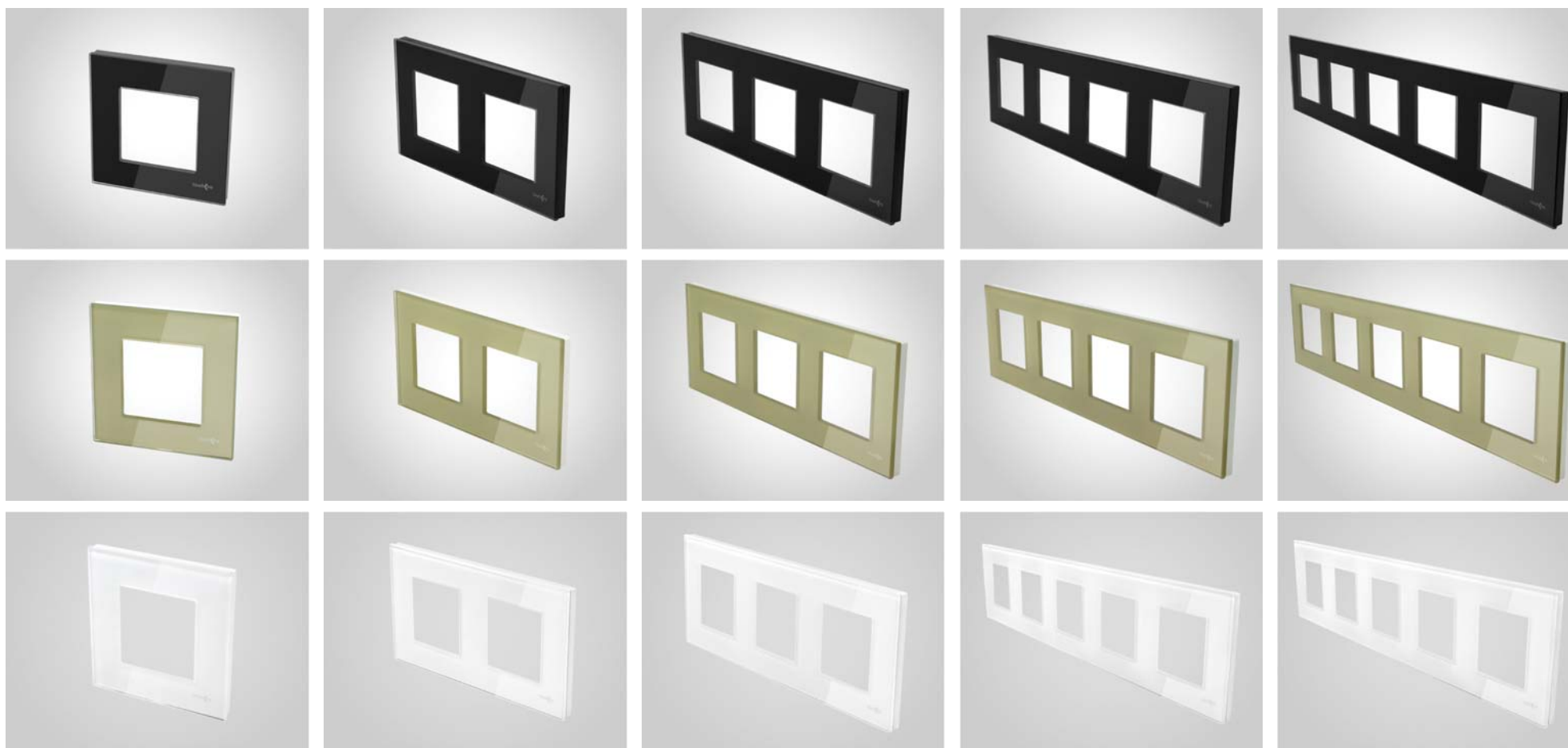















Rámeček 1-násobný (86x86mm)

Rámeček 2-násobný (86x158mm)

Rámeček 3-násobný (86x228mm)

Rámeček 4-násobný (86x299mm)

Rámeček 5-násobný (86x370mm)

Barva	Kód produktu	Katalogové číslo	Barva	Kód produktu	Katalogové číslo	Barva	Kód produktu	Katalogové číslo	Barva	Kód produktu	Katalogové číslo	Barva	Kód produktu	Katalogové číslo
	85 528 007	TM528b		85 516 007	TM516b		85 517 007	TM517b		85 518 007	TM518b		85 519 007	TM519b
	85 528 004	TM528g		85 516 004	TM516g		85 517 004	TM517g		85 518 004	TM518g		85 519 004	TM519g
	85 528 006	TM528w		85 516 006	TM516w		85 517 006	TM517w		85 518 006	TM518w		85 519 006	TM519w

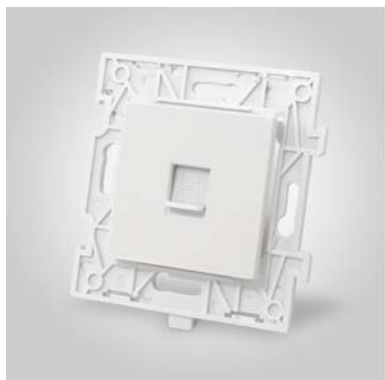

**Modul telefonní zásuvka
RJ11**

**Modul datová zásuvka
RJ45**

Modul TV zásuvka

Modul SAT zásuvka

Barva	Kód produktu	Katalogové číslo
	85 520 007	TM520b
	85 520 004	TM520g
	85 520 006	TM520w

Barva	Kód produktu	Katalogové číslo
	85 521 007	TM521b
	85 521 004	TM521g
	85 521 006	TM521w

Barva	Kód produktu	Katalogové číslo
	85 522 007	TM522b
	85 522 004	TM522g
	85 522 006	TM522w

Barva	Kód produktu	Katalogové číslo
	85 523 007	TM523b
	85 523 004	TM523g
	85 523 006	TM523w



**Jednoduchá
a rychlá montáž**



Modul zásuvka VDE

Modul zásuvka ČSN

Modul USB zásuvka dvojitá

Barva	Kód produktu	Katalogové číslo
	85 524 007	TM524b
	85 524 004	TM524g
	85 524 006	TM524w

Barva	Kód produktu	Katalogové číslo
	85 525 007	TM525b
	85 525 004	TM525g
	85 525 006	TM525w

Barva	Kód produktu	Katalogové číslo
	85 526 007	TM526b
	85 526 004	TM526g
	85 526 006	TM526w



Funkčnost
a pohodlí
díky dálkovému ovládání



Dálkové ovládání, 4-tlačítka
(rozpětí 30 m bez překážek)

Barva	Kód produktu	Katalogové číslo
	85 514 007	TM514



Dálkové ovládání, 12-tlačítek
(dosah 300m bez překážek)

Barva	Kód produktu	Katalogové číslo
	85 515 002	TM515



Adapter LED

Barva	Kód produktu	Katalogové číslo
	85 529 000	TM529

Unikátní a moderní design TouchMe

TouchMe Series nabízí vynikající vzhled a řemeslné zpracování. Vnější panely z tenkého, tvrzeného skla poskytují velmi moderní a jedinečný vzhled, který doplňuje estetiku každého pokoje. Série se vyrábí ve třech klasických univerzálních barvách, což umožňuje použití v každém interiéru. Účinek leštěného skla, dodává charakter a krásu.

Funkčnost a bezpečnost

Dotykový panel umožňuje pohodlné používání. Kompletní řada se skládá z vypínačů jednopólových, dvoupólových, spínačů křížových, schodišťových, 2P+PE zásuvky, datových zásuvky RJ45, TV/SAT anténa, USB. Vypínače lze ovládat pomocí dálkového ovládání. Celkový výkon zatížení do 2000W umožňuje uživateli všestrannost při použití. Tyto přístroje jsou pro standardní instalační krabice ř 60 mm.

Moderní technologie

Panel a rám precizně vyrobený z tvrzeného skla z využitím nejmodernějších technologií. LED podsvětlné symboly na panelech jsou zárukou současného vzhledu a stylu. Sklo po rozbití vytváří efekt "popraskaného skla" stejně jako u čelního skla vozu.



Technické údaje (specifikace jednotlivých výrobků lze nalézt na etiketách)

Jmenovité napětí	110V~240V AC	110V~240V AC
Tolerance sítě	-15%~+10%	-15%~+10%
Stmívaný výkon	3-800W	3-700W
Pracovní teplota	-20°C~+70°C	-20°C~+70°C
Relativní vlhkost	10%~93%	10%~93%
Kmitočet	50/60HZ	50/60HZ
Vlastní spotřeba	0.02W	0.5W
Max. zatížení	≤2000W	≤700W
Životnost	>10.0000	>10.0000
Rozměry	86*86mm	86*86mm

TouchMe Série pracuje s jakýmkoliv typem osvětlení. U světelných zdrojů LED (do 3W) je nutné použít speciální adaptér LED, k dispozici v nabídce (kód: TM529).

TouchMe Série může ovládat žárovky, zářivky a jiné světelné zdroje, avšak vezměte prosím na vědomí, že zatížení nesmí překročit předepsanou maximální hodnotu.

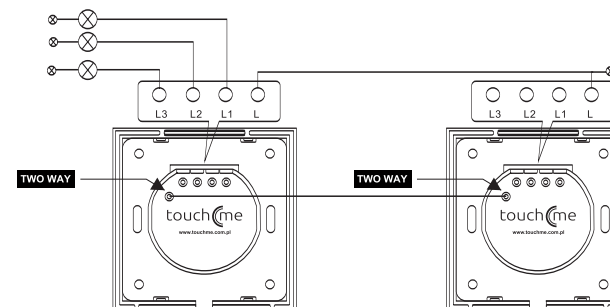
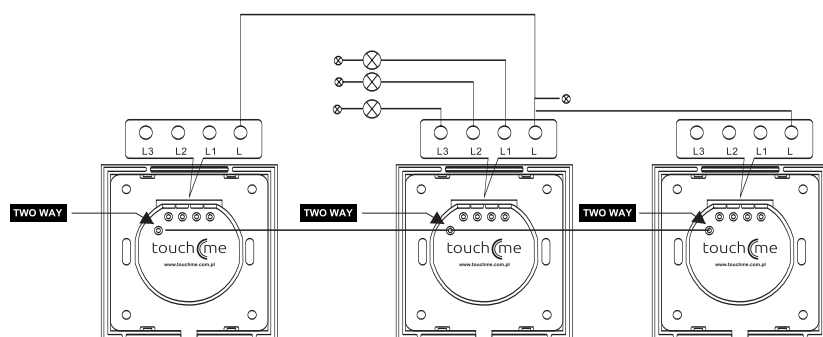
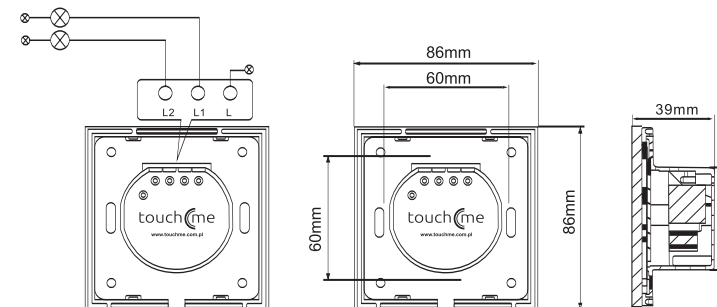
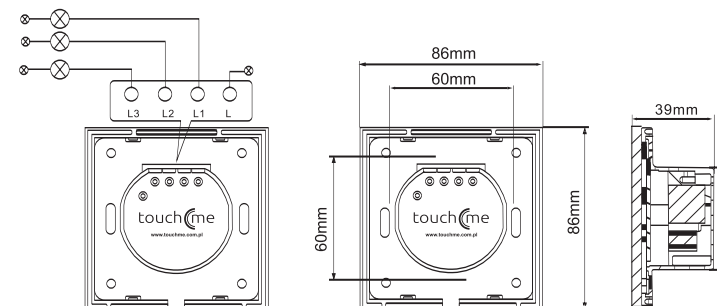



EROCOMM spol. s r.o.
Dřevčice 141
250 01 Brandýs nad Labem
tel.:+420 326 910 950
fax:+420 326 914 319
info@erocomm.cz



EROCOMM SK s.r.o.
Líščie Nivy 23
821 08 Bratislava
tel./fax: +421 264 462 480
www.erocomm.sk
info@erocomm.sk